

HOTBEAM 05

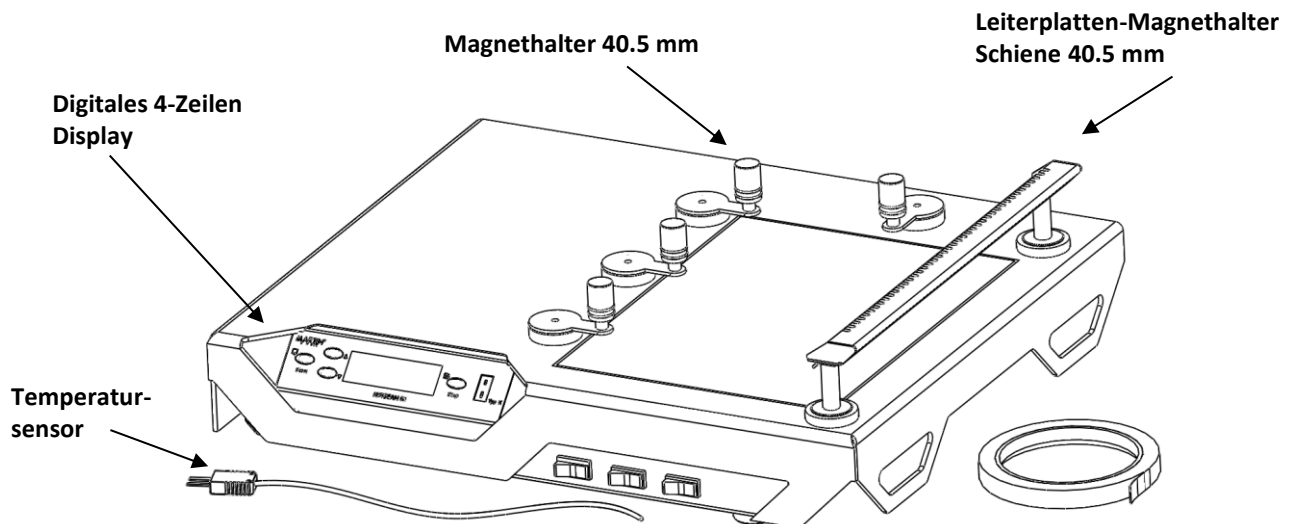

HB00.0053 HOTBEAM 05 (230V)
 HB00.0054 HOTBEAM 05 (115V)

Die leistungsstarke Unterheizung in Infrarot Technologie ist für Handlötarbeiten an mittelgroßen Leiterplatten ideal geeignet. Über die intuitive Menüführung im großen Display kann die Unterheizung in den unterschiedlichen Betriebsarten (konstante Leistung, konstante Temperatur und Profil) einfach und komfortabel benutzt werden. Das innovative Heizmanagement sorgt für eine reproduzierbare Leiterplattentemperatur ohne Überschwingen bei höchster Langzeitstabilität.

Die Auto-Profiler Funktion ermöglicht es dem Anwender die Geräteparameter (Profile) vollautomatisch durch die Steuerung ermitteln zu lassen. Beim wiederholten Einsatz müssen dann KEINE Sensoren mehr an der Leiterplatte angebracht werden. Durch Starten des gelernten Profils wird die gewünschte Leiterplattentemperatur exakt angefahren. Arbeitsprozesse werden sicher und effizienter.

Die in Bereichen schaltbaren IR-Lampen sind durch ein Glas geschützt. Somit ist die Heizfläche leicht sauber und von Verschmutzungen frei zu halten. Optional kann die Unterheizung zudem Geräte (z.B.: eine Absaugung) ansteuern oder so konfiguriert werden, dass sie von einem externen Gerät, (SPS oder Fußtaster) aktiviert wird. Die PC-Software EASYBEAM ermöglicht das Auslesen, Editieren und Schreiben von Profilen über eine USB Verbindung.

Standardausstattung













- Unterheizung HOTBEAM 05.1
- 4x Leiterplatten Magnethalter 40,5mm
- 1x Leiterplattenmagnethalter Schiene 40,5mm
- 1x Sensor (Typ K) für Temperaturmessung
- Betriebsanleitung

Technische Daten

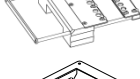

| | |
|--------------------------------|-----------------------------------|
| Gesamtleistungsaufnahme: | 2100 VA |
| Leistung Unterheizung: | 2000 W, 4 x IR-Lampen |
| Größe Unterheizung: | 185 x 245 mm ² |
| Empf. max. Leiterplattengröße: | 200 x 260 mm ² |
| Temperaturbereich: | 50 °C – 250 °C, 1°C Schritte |
| Elektrischer Anschluss: | 1 Phase, 85 – 250 VAC, 50 - 60 Hz |
| Kühlung: | Elektrisch, 4 x Lüfter |
| Systemabmessungen: | 450 x 370 x 70 mm ³ |
| Gewicht: | 4500 g |

HOTBEAM 05

Ergänzungsbausteine

| | | |
|-----------|--|--|
| SF03.0001 | Leiterplatten-Magnethalter H=20mm für Einbaurahmen HB 03/04/05 |  |
| SF03.0004 | Leiterplatten-Magnethalter H=40,5mm für IR/IRD/IRH/IRF/HIF-Strahler und DL/RD |  |
| SF03.0014 | Leiterplatten-Magnethalter Easy-Lock H=40,5mm (Schnapp) für IR/IRD/IRH/IRF/HIF |  |
| SF30.0004 | Leiterplatten-Unterstützung H=40,5mm für IRF02/06/07-Strahler, LP=1,5mm |  |
| SF03.0013 | LP-Anschlagschiene, H=20mm, L=223mm für Einbaurahmen HB 03/04/05 |  |
| SF03.0011 | LP-Anschlagschiene für HB03/04 Handy-Fix, H=55,5mm, L=223mm |  |
| SF33.0015 | Leiterplatten-Magnethalter-Schiene für Einbaurahmen HB 03/04/05, H=20, L=300mm |  |
| SF33.0010 | Leiterplatten-Magnethalter-Schiene für IRF-Strahler H=40,5mm, L=300mm |  |
| SF01.0100 | Leiterplatten-Klammer Einsatz mit SF33.0014 |  |
| SF03.0019 | Leiterplatten-Klemm-Halter mit 3 Fingern für Handy-LPs auf HB-05/IRx/HIF, H=40,5mm |  |
| HB00.1010 | Tischmontage HOTBEAM 05 Einbaurahmen - Set |  |
| HB00.1011 | Handauflage HOTBEAM 05 mit Magnet zum Anheften |  |
| HB00.0109 | USB Option HOTBEAM 05 zur Kommunikation mit EASYBEAM |  |
| HB00.0110 | Anschluss Option HOTBEAM 05 für externe Ansteuerung |  |

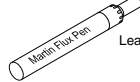
Verbrauchsmaterial

| | | |
|-----------|---|--|
| HT00.0009 | Flux Pen bleifrei 0405 C, no clean, RELO |  Lead free |
| HT00.0062 | Kapton-Tape 19mm*5,5m |  19mm |
| HT00.0013 | Sensor für Temperaturmessung für HTM/DBL/HA/HB/IRF, K-Typ, 2 pin, 1,3 m |  |

Auch im Webshop erhältlich! Sowie weiteres Zubehör und Verbrauchsmaterial unter www.martin-smt.de/Webshop